

Tune VWD E

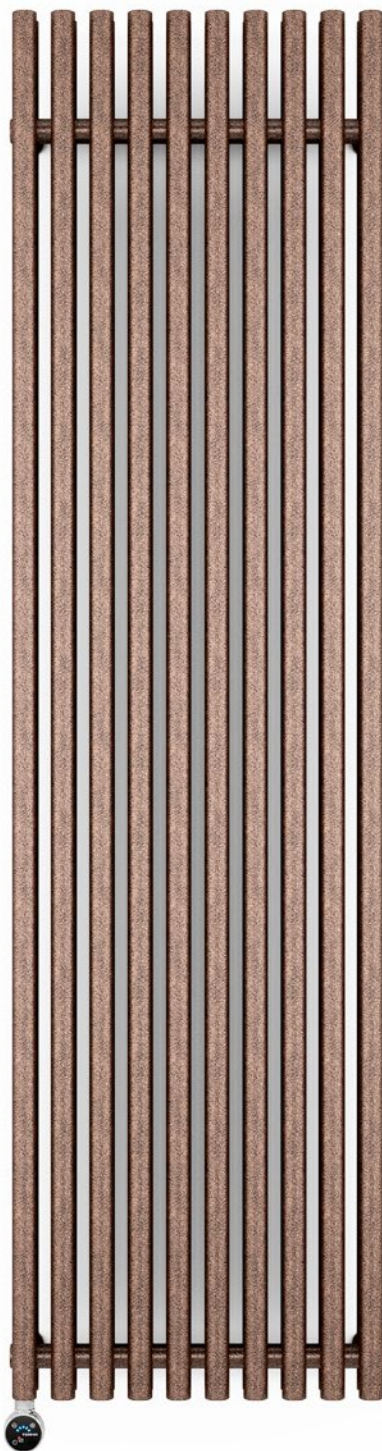

 Farben
im Preis



Tune VWD E 1800↓ × 490↔ E1
Farbe: Antique Copper

Grzałka MOA IR, chrom





Farben
im Preis

Projekt : *Terma*

Anschlussarten:

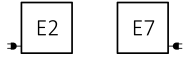

A \updownarrow 600:

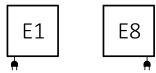

A \updownarrow 1800:



Technische Daten:

A \updownarrow [mm]	B \leftrightarrow [mm]	 [W]	D [mm]	E [mm]	F [mm]	 [dm ³]	 [kg]	Artikelnummer <small>Konfigurations code s. 7</small>
600	590	800	550	500	50	10,72	24,39	WLTUV060059
600	790	1000	750	500	50	14,30	32,50	WLTUV060079
600	990	1200	950	500	50	17,87	40,60	WLTUV060099
600	1190	1500	1150	500	50	21,45	48,71	WLTUV060119
600	1390	1500	1350	500	50	25,03	56,82	WLTUV060139
1800	290	1000	250	1600	50	15,26	34,07	WLTUV180029
1800	490	1500	450	1600	50	25,44	56,67	WLTUV180049

Tune VWD E



Farben
im Preis

Verfügbare Größen:

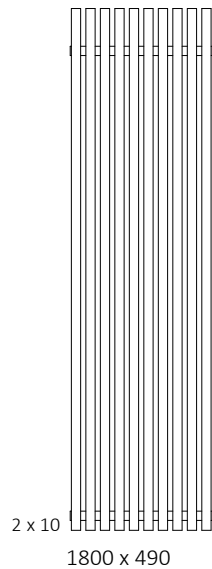
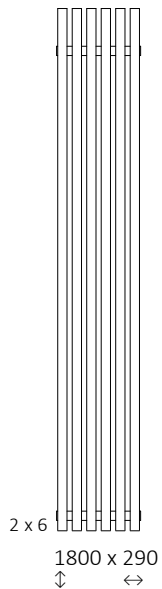
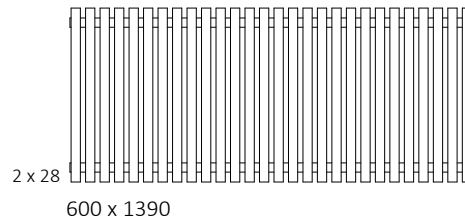
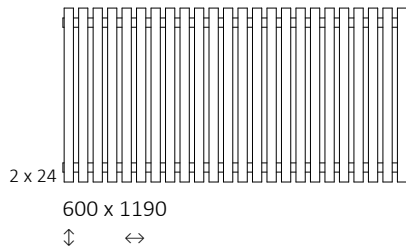
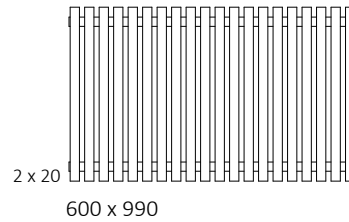
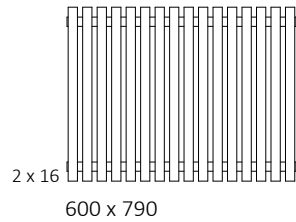
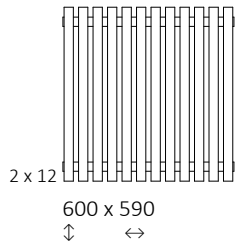



Farben
im Preis

Technische Zeichnung:

E2

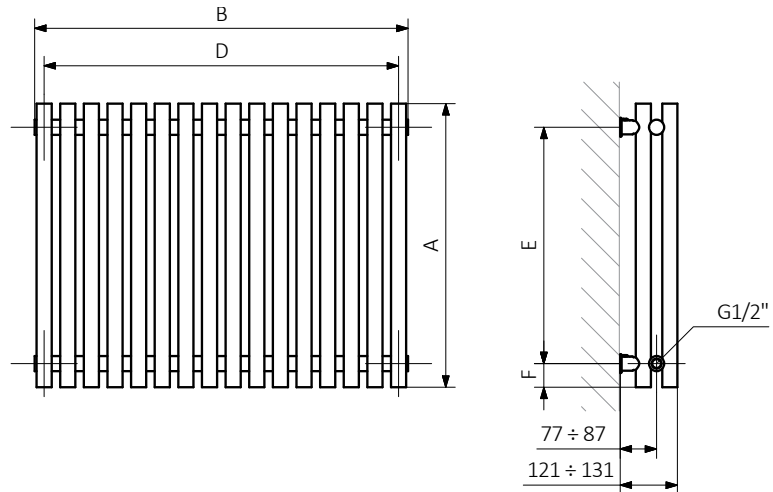

E7

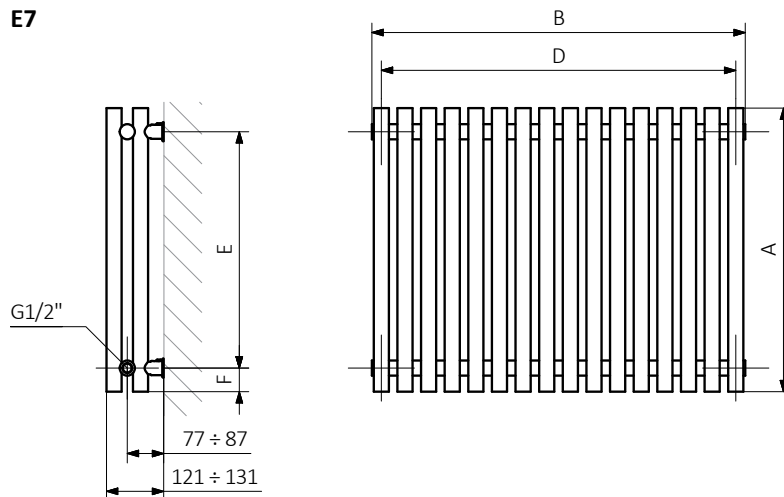

A – Höhe B – Breite C1-C5 – Anschlussabstand D – horizontaler Wandhalterungsabstand E – Vertikaler Wandhalterungsabstand
F – Abstand von der Achse der unteren Wandhalterung bis Unterkante des Kollektors

Kollektor:

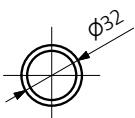



Farben
im Preis

Technische Zeichnung:

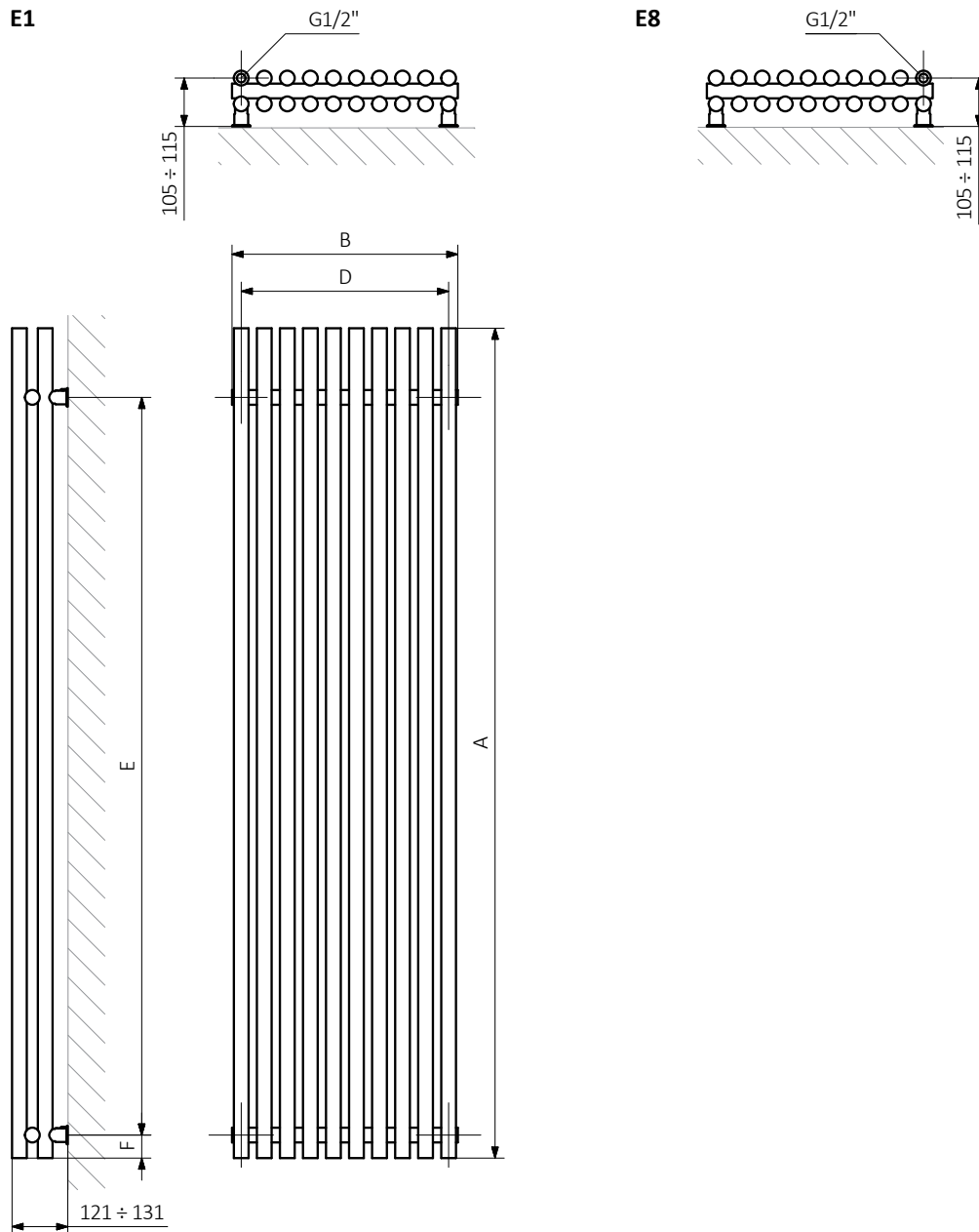

A – Höhe B – Breite C1-C5 – Anschlussabstand D – horizontaler Wandhalterungsabstand E – Vertikaler Wandhalterungsabstand
F – Abstand von der Achse der unteren Wandhalterung bis Unterkante des Kollektors

Kollektor:

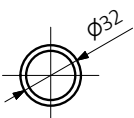



Die Tabellen auf den technischen Produkt-Datenblättern stellen Artikelnummern dar, welche die grundlegenden Informationen über die Produkte enthalten. Um die Eigenschaften eines Produktes zu präzisieren muss der Produktcode um einen Konfigurationscode ergänzt werden. Der Konfigurationscode muss nach dem Produktcode geschrieben werden, wie in nachfolgendem Beispiel:

Aufbau des Konfigurationscodes für ElektroHeizkörper mit Heizmedium.

WLTUV060059

K916E1MOAM

ARTIKELNUMMER
(dargestellt in der Tabelle auf der Seite des Produktes)

KONFIGURATIONSCODE
(von Hand zu ergänzen)

Konfiguration

K **916** **E1** **MOA** **M**

Verpackungscode Farbcode Anschlusscode Heizpatronencode Code für Kabeltyp Heizpatrone
K - karton

Epoxid-Grundierung

E – Der Code für die Epoxid-Grundierung steht an der Stelle für Nichtstandard-Codes.

WLTUV060059 K916E1 **E** — Nichtstandard-Codes



Farben
im Preis

Legende



Der Heizkörper ist auch als Wasserversion erhältlich.



Der Heizkörper ermöglicht den Anschluss an die Zentralheizungsanlage und den Anschluss einer elektrischen Heizpatrone.



Der Heizkörper ist in einer Elektroversion, befüllt mit einem Heizmedium und mit einer Heizpatrone ausgerüstet, erhältlich. Das Produkt ist werksseitig vorgetestet und einsatzbereit.



Standardvarianten der Anschlussstypen. Das Symbol zeigt wie Zu- und Rücklauf angeschlossen werden müssen sowie den Anschluss für den Thermostatkopf und die Heizpatrone, falls die Möglichkeit für die Montage besteht.



Empfohlene Leistung des Heizstabs für Elektro- und Wasser-/Elektroheizkörper.



Gewicht.



Kapazität.



Der Heizkörper ist auch in Chrom erhältlich.



Farben
im Preis

Auswahl einer Farbe ohne zusätzliche Kosten.